

STEYR PROFI s výkonem až 175 koní

ZVLÁDNĚTE KAŽDÝ ÚKOL **PROFESIONÁLNĚ**



Radost se odlišit.

STEYR
TRAKTOREN

PERFEKTNÍ POMĚR **KVALITY** A VÝKONNOSTI

Technici, vývojáři a designeři pracovali na řešení víceúčelového a výkonného traktoru, který lze přizpůsobit různým operacím v daném segmentu.

Výsledek: STEYR PROFI. Traktor, na který se můžete spolehnout.

Na výběr jsou tři verze s celkem 11 různými modely o výkonu od 125 do 158 koní (maximální výkon bez navýšení). Základní verzí je řada PROFI Classic s převodovým ústrojím se 4stupňovým násobičem a axiálním hydrogenerátorem s výkonem až 121 l/min. Modely PROFI jsou vybaveny 8stupňovým převodovým ústrojím Powershift s 24x24 rychlostmi a jsou vybaveny loketní opěrkou s Multicontrollerem. Inovativní PROFI CVT s plynulým převodovým ústrojím S-Control™ CVT a na přání s ISOBUS III poskytuje optimální úroveň komfortu.

» **O krok napřed. Vyroben v Rakousku, aby posunul vaši práci o úroveň výše.**





04 – 05

Novinky

06 – 07

PROFI na první pohled

08 – 09

Balíčky výbavy

10 – 15

Kabina

16 – 17

Motor

18 – 19

Převodové ústrojí

20 – 23

Přední a zadní závěs

24 – 25

Nakladače S-Loaders

26 – 29

4WD a bezpečnost

30 – 33

Technologie S-TECH

34 – 35

Telematika S-FLEET

36 – 37

STEYR servis

38 – 39

Technická specifikace

POHODLNÝ,
PŘIZPŮSOBIVÝ,
PROFITABILNÍ





Nový prémiový komfort

Odpružení kabiny je standardní výbavou u balíčku Power a poskytuje prémiový zážitek co se týká komfortu. Pro modely PROFI CVT je standardní vzduchové odpružení kabiny u balíčku Power & Exklusiv. Díky tomu se výrazně snižuje únava během dlouhých dní na poli i silnici.



Nové možnosti S-TRONIC u PROFI CVT

Individuální nastavení plynulého převodového ústrojí S-Control™ CVT dle vašich požadavků a jízdních vlastností.



Nové logické uspořádání

Připojení nářadí je snadné díky novému logickému uspořádání. Se zvedací kapacitou téměř 8 tun a připojením ISOBUS III si řada PROFI poradí s jakýmkoliv nářadím.



Nové perfektní spojení

Ať už se jedná o práci kolem farmy nebo na poli nová řada čelních nakladačů S-Loaders se perfektně hodí pro modelovou řadu PROFI. Poradí si s každou výzvou při každodenní práci.

PROFI MÁ **VŠE**, CO POTŘEBUJETE

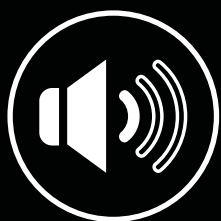

Nízká hladina hluku 69 dB(A)
pro práci bez stresu
a nerušené telefonování.



Až 18 pracovních LED světel
pro perfektní osvětlení 360°.



Ergonomické ovládání
pomocí loketní opěrky
s Multicontrollerem.



Sedadlo Dual-Motion,
standardní nebo vzduchové*
odpružení kabiny a odpružení
přední nápravy pro větší
komfort.



Silný, úsporný a ekologický:
4 a 6válcový motor od 125
do 158 koní (maximální výkon)
plnicí emisní normu EU Stage V.



S-TRONIC pro řízení jízdní
strategie je propracovanější
a nabízí možnost individuálního
nastavení.



Výběr mezi plynulým převodovým
ústrojem S-Control™ CVT nebo
S-Control™ 8, 8rychlostní
převodovým ústrojem s 24x24
rychlostmi, nebo S-Control™ 4.



50 km/h již při úsporných
1 700 ot/min u PROFÍ CVT.



Aktivní klidová regulace pro zastavení ve svahu bez použití provozních brzd (PROFI CVT).



Souvratřová automatika Easy-Tronic II pro automatizaci pracovních operací závisle na čase a dráze (PROFI a PROFÍ CVT).



3rychlostní zadní vývodový hřídel a přední PTO 1 000 ot/min s režimem Power nebo režimem Eco šetřícím pohonné hmoty.



Maximální zvedací kapacita až 7 864 kg, vpředu až 3 100 kg.



Patentovaný brzdový systém S-BRAKE je hlavní výhodou pro bezpečnost obsluhy (PROFI CVT).



Příprava pro čelní nakladač STEYR. QuickTurn II pro variabilní nastavení počtu otáček volantu pro přesnou práci.



Kombinace pneumatik a kol pro jakoukoliv pracovní operaci.



PROFI a PROFÍ CVT podporuje technologii ISOBUS II a ISOBUS III.



Precizní zemědělství S-TECH: plně automatické otáčené s S-GUIDE a S-TURN II.



S-FLEET pro vzdálené sledování, správu a řízení farmy, vozového parku a dat.

*Vzduchové odpružení kabiny dostupné pro modely PROFÍ CVT



PROFI ALL INCLUSIVE

Skvěle vybaven

STEYR PROFÍ je dostupný ve čtyřech výbavách - Standard, Power, Exklusiv a Kommunal, které přináší to nejlepší z modelové řady. Můžete si rychle a snadno vybrat výbavu, která padne přímo vám. Jednotlivé výbavy mohou být změněny ze strany výrobce bez předchozího upozornění. Pro více informací prosím kontaktujte svého autorizovaného dealera.

Standard

Balíček pro všestranné použití

Vybrat si můžete mezi převodovým ústrojím S-Control 4, S-Control 8 Semi-powershift, nebo plynulým převodovým ústrojím S-Control CVT. Přidejte mechanické rozvaděče, 3rychlostní PTO a silný hydraulický systém a získáte perfektní balíček pro efektivní práci po celý den.

» KLÍČOVÉ VLASTNOSTI

- ▶ Mechanické rozvaděče a hydraulický systém 121 l/min (PROFI Classic) nebo 150 l/min (PROFI a PROFÍ CVT)
- ▶ 3rychlostní vývodový hřídel
- ▶ Vysoká nebo nízká střecha kabiny, klimatizace a sedadlo spolujezdce
- ▶ Odpružení kabiny a přední nápravy na přání u PROFÍ Classic a PROFÍ, ve standardu u PROFÍ CVT

Power

Evoluce v komfortu a výkonu

Přední tříbodový závěs je standardem u výbavy Power. Umožňuje rychlé připojení a odpojení nářadí, čímž zvyšuje produktivitu. Umožňuje připojení dodatečného neseného nářadí.



» KLÍČOVÉ VLASTNOSTI

- ▶ Na výběr mezi převodovým ústrojím S-Control 8 a plynulým převodovým ústrojím S-Control CVT
- ▶ Elektrohydraulické rozvaděče a výkonný hydraulický systém (150 l/min)
- ▶ Zrychlostní vývodový hřídel
- ▶ Vysoká nebo nízká střecha kabiny, klimatizace, sedadlo spolujezdce & odpružení
- ▶ Odpružená přední náprava
- ▶ Pokročilý souvratový management Easy-Tronic II na monitoru S-TECH 700 Plus & na přání navigace
- ▶ Na přání ISOBUS II

Exklusiv

Špičkový výkon a vynikající komfort obsluhy

Odpružení kabiny STEYR je standardem ve výbavě Exklusiv. Přináší jedinečný zážitek v podobě prémiového komfortu, díky němuž se únava obsluhy během dlouhých dní při práci na poli i na silnici snižuje.



» KLÍČOVÉ VLASTNOSTI

- ▶ Plynulé převodové ústrojí S-Control CVT s maximální mechanickou účinností
- ▶ Elektrohydraulické rozvaděče a výkonný hydraulický systém 150 l/min
- ▶ Zrychlostní vývodový hřídel
- ▶ Kabina s vysokou střechou, klimatizací, sedadlem spolujezdce & vzduchovým odpružením kabiny
- ▶ Management předního závěsu & Zadní hydraulický třetí bod
- ▶ Odpružená přední náprava
- ▶ Pokročilý souvratový management Easy-Tronic II na monitoru S-TECH 700 Plus & příprava na navigaci
- ▶ ISOBUS II nebo III

UŽIJTE SI **KOMFORT** A ERGONOMII

Nové ergonomické schůdky do kabiny

Čistý a vzdušný vstupní prostor s hliníkovými schůdky spolu s charakteristickými bílými kryty na obou dveřích.

Nové vstupní LED osvětlení

Vysoce výkonné vstupní LED osvětlení poskytuje bezpečnost a jistotu kdykoliv se setmí.

Pracovní LED osvětlení

Nejlepší viditelnost při práci ve dne a v noci je zaručena díky výkonnému ale zároveň úspornému balíčku pracovního LED osvětlení, který je doplněn novými moderními LED pozičními světly a novými sklopnými LED majáky.



Nově umístěný stěrač nyní stírá o 60 % více plochy v porovnání s předchozími modely (PROFI a PROFI CVT).



PROFI komfort

Štíhlá kapota poskytuje optimální výhled na přední pracovní plochu. I vzadu poskytuje PROFI perfektní viditelnost a snadné připojení nářadí. Díky velkým, širokoúhlým, elektricky nastavitelným a vyhřívaným zrcátkům můžete pohodlně sledovat i širokozáběrové závěsné stroje. Střešní okno poskytuje nerušený výhled na čelní nakladač.



» KLÍČOVÉ VLASTNOSTI

- ▶ 4sloupková kabina dostupná s vysokou a nízkou střechou
- ▶ Výkonné LED osvětlení
- ▶ Sluneční clona na předním okně a zadní stěrač
- ▶ Až 18 výkonných pracovních LED světlometů
- ▶ Přední a zadní kamera pro lepší viditelnost při práci se závěsnými stroji

Perfektní pracovní prostředí

STEYR PROFI nabízí možnost nízké nebo vysoké střechy. Kabina nabízí pohodlné a tiché pracovní prostředí, na které se můžete spolehnout v každé situaci: nízká hladina hluku 69 dB(A), široký výběr sedadel – od standardního látkového až po kožené Dual-Motion. Nový nastavitelný kožený volant, klimatizace, standardní nebo vzduchové* odpružení kabiny, nový chladicí box, nové vnitřní zrcátko a nová lišta na monitory s USB zásuvkami: vše je připraveno tak, abyste se cítili pohodlně a měli vše pod kontrolou.

Monitor S-TECH 700 Plus – vše pod kontrolou a po ruce

Nový, snadno ovladatelný a přehledný monitor S-TECH 700 Plus s o 20 % větší obrazovkou přináší jedinečný zážitek. Výrazně lepší ovládání se promítá do vyšší produktivity práce.

» KLÍČOVÉ VLASTNOSTI

- ▶ Nízká hladina hluku 69 dB(A) (PROFI a PROFÍ CVT)
- ▶ Standardní nebo vzduchem* odpružená kabina
- ▶ Manuální nebo automatická klimatizace
- ▶ Rádio DAB s prémiovými reproduktory
- ▶ Handsfree
- ▶ Držák na tablet a telefon s elektrickými zásuvkami
- ▶ Spoustu úložného prostoru včetně chladicího boxu

*Vzduchové odpružení kabiny dostupné u modelů PROFÍ CVT



I standardní látkové sedadlo řidiče poskytuje vysoký komfort pro řidiče.



Na přání sedadlo Dual-motion s dynamickým systémem tlumení, otočnou opěrkou hlavy a zásobníkem s aktivním uhlím pro kontrolu vlhkosti zajišťující příjemnou práci bez únavy.



Vysoce kvalitní kožené sedadlo Maximo-Evolution včetně vyhřívání a ventilace a aktivního odpružení s automatickým nastavením lze ideálně přizpůsobit vašim potřebám.

PROFI A PROFİ CVT KOKPİT

Skvělý v každém ohledu

V pohodlné kabině modelů PROFİ a PROFİ CVT máte vše pod kontrolou. 12 volně nastavitelných obrazovek na monitoru S-TECH 700 Plus umožňuje velice rychlý přístup ke klíčovým funkcím traktorů PROFİ a PROFİ CVT. Jednoduchý přístup a ještě pohodlnější nastavení. Ve středu ergonomické loketní opěrky s Multicontrollerem se nachází ICP - panel intuitivního ovládání, který nabízí chytré uspořádání klíčových funkcí umožňující získat řidičům ze stroje to nejlepší.

1 VOLNĚ KONFIGUROVATELNÝ

Loketní opěrka s Multicontrollerem je vybavena konfiguračními tlačítky, která mohou být nastavena pomocí monitoru S-TECH 700 Plus. To obsluze umožňuje ergonomicky ovládat funkce traktorů PROFI a PROFI CVT a ISOBUS pouze jednou rukou.

2 POKROČILÝ JOYSTICK ČELNÍHO NAKLADAČE

Perfektně integrovaný pokročilý elektronický joystick umožňuje přesné ovládání jízdy vpřed/reverzace a ovládání převodového ústrojí. Joystick je z výroby připraven pro třetí a čtvrtou funkci.

2

» KLÍČOVÉ VLASTNOSTI

- ▶ S-TECH 700 PLUS: integrovaný dotykový monitor
- ▶ Ergonomické ovládání pomocí Multicontrolleru
- ▶ Pokročilý joystick a ovládací páka pro vnější přední a zadní okruhy, jízdu vpřed / reverzací
- ▶ Přední a zadní vývodový hřídel
- ▶ ICP – Panel intuitivního ovládání
- ▶ ECO-Drive™ – duální ruční plyn
- ▶ Ovládání hydraulického systému
- ▶ Ovládání ISOBUS Aux-N

SKVĚLÝ VÝKON, **NÍZKÁ** SPOTŘEBA

Šestiválcová síla

Nejinteligentnější využití výkonu. Motory v modelech PROFI a PROFI CVT jsou nejlepší ve své třídě. Ziskovost, produktivita, ochrana životního prostředí a ultramoderní energetický management se spojují do dokonalé symbiózy. Díky jedinečné technologii úpravy spalin HI-eSCR2 je optimalizována spotřeba paliva a zlepšuje se výkon a odezva motoru. Optimální doba vstřiku paliva bez recirkulace výfukových plynů znamená, že nedochází k přetěžování motoru ani chladičového systému. Díky tomu jsou servisní intervaly 750 hodin skutečností. Systém také nevyžaduje filtr pevných částic, což snižuje náklady na údržbu.

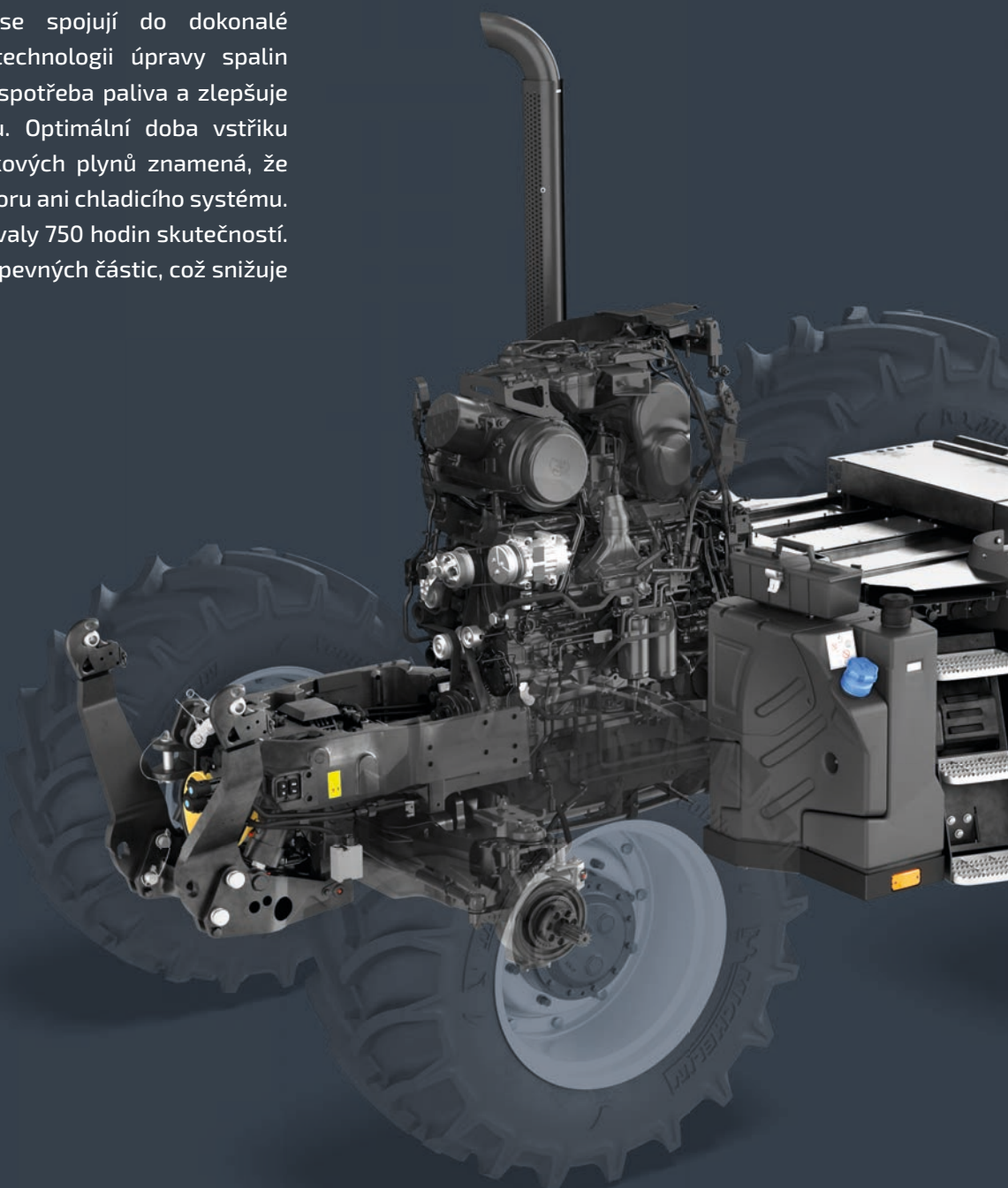

ECO DRIVE

Dvojitý ruční plyn u modelů PROFI CVT umožňuje individuální nastavení minimálních a maximálních otáček motoru, úpravu charakteristiky traktoru podle požadovaného úkolu a minimalizaci spotřeby paliva.

1 REŽIM POWER – Tahové operace a doprava

Využití plného potenciálu motoru.

2 REŽIM ECO – Ekonomika tahových operací a dopravy

Pomocí pravé páky ručního plynu můžete omezit maximální otáčky motoru, abyste šetřili palivo.

3 VÝVODOVÝ HRÍDEL

Levou pákou ručního plynu nastavíte požadované otáčky motoru (PTO). Pravá páka ručního plynu určuje otáčky motoru, na které lze motor snížit, než převodové ústrojí sníží pojezdovou rychlost.

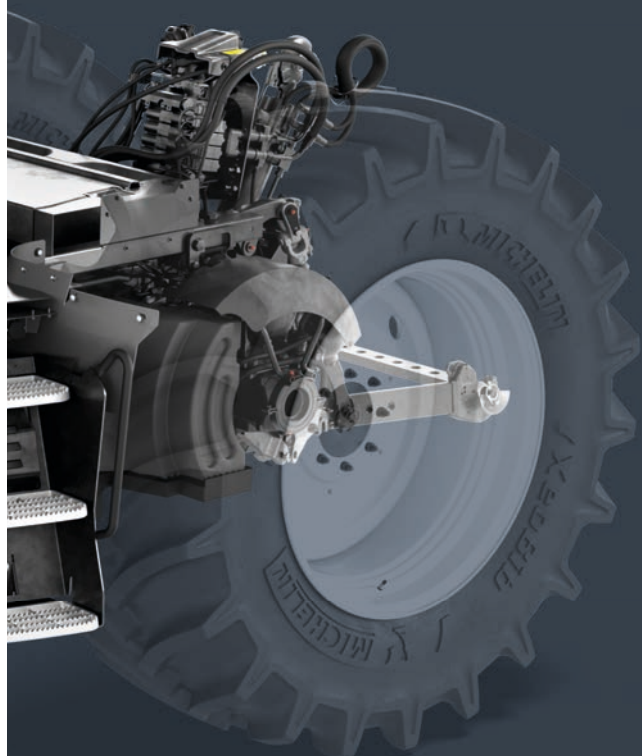

» KLÍČOVÉ VLASTNOSTI

- ▶ 4 a 6válcové motory s turbodmychadlem a mezichladičem
- ▶ Objem motoru 4,5 a 6,7 l
- ▶ Jmenovitý výkon: 116 – 150 koní
Max. výkon: 125 – 158 koní
- ▶ Vysoký maximální točivý moment až 650 Nm
- ▶ Technologie HI-eSCR2 od FPT plnící emisní normu EU Stage V
- ▶ Řízení motoru a převodového ústrojí S-TRONIC
- ▶ Motor je plně kompatibilní s palivou HVO (biosyntetická nafta)
- ▶ Zvýšení točivého momentu o 43%
- ▶ Prodloužené servisní intervaly (750 hodin)
- ▶ Reverzní ventilátor
- ▶ Výfuková brzda motoru
- ▶ Palivová nádrž o objemu 250 l pro práci po celý den

DŮVĚRA JE SKVĚLÁ **S-TRONIC** JE LEPŠÍ

Plynulé převodové ústrojí S-Control™ CVT

Maximální točivý moment při minimální spotřebě pohonných hmot, elektronické řízení, které umožňuje ještě rychlejší změnu směru jízdy, a aktivní klidová regulace pro bezpečné zastavení při velkém stoupání: CVT převodovka S-Control™ s plynulou změnou převodového poměru je leaderem ve věci komfortu a efektivity.

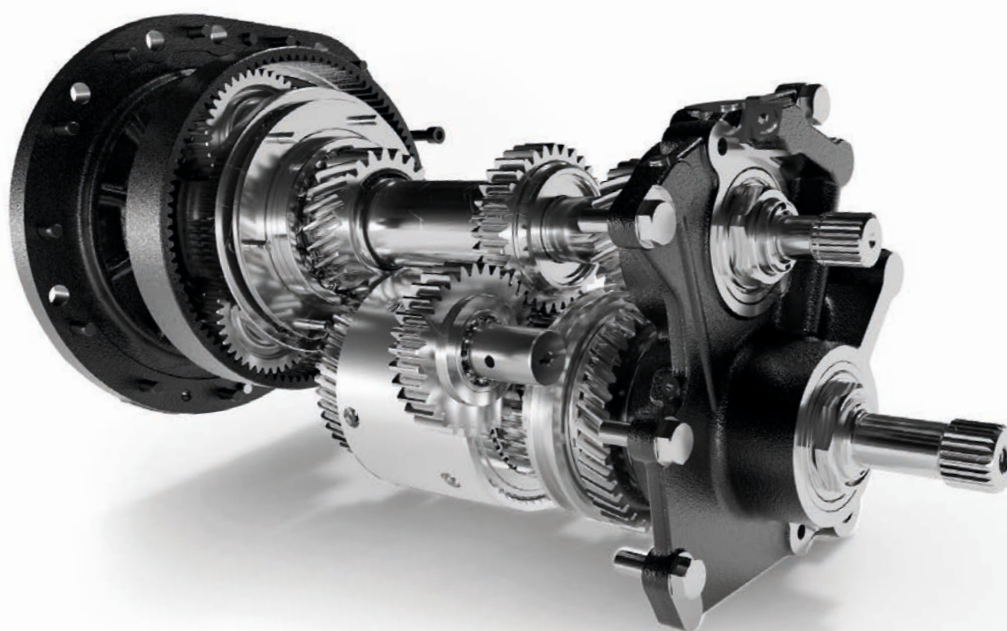

Nastavení S-TRONIC

Individuální nastavení plynulého převodového ústrojí S-Control™ CVT podle konkrétní operace.

» KLÍČOVÉ VLASTNOSTI PROFI CVT

- ▶ Plynule z 0 na 40 nebo 50 km/h
- ▶ 50 km/h při snížených otáčkách motoru
- ▶ 2 body 100% mechanické účinnosti
- ▶ Aktivní klidová regulace
- ▶ DKT – Dvojspojková technologie
- ▶ Funkce Kick-down
- ▶ Managemnt řízení motoru a převodového ústrojí S-TRONIC
- ▶ Plynulé přeovdové ústrojí CVT
 - Zrychlení / zpomalení
 - Reverzace
 - Pohyb pedálu
 - Odezva točivého momentu

SPRÁVNÝ POMĚR ZA KAŽDÉ SITUACE

Převodové ústrojí S-Control™ 8

Převodové ústrojí S-Control™ 8 je použito u modelů PROFI: 8stupňový Powershift s celkem 24 rychlostmi vpřed a vzad. Převodové ústrojí má několik automatických funkcí jako je S-Stop II a Kick Down, které zvyšují efektivitu traktoru a komfort řidiče.

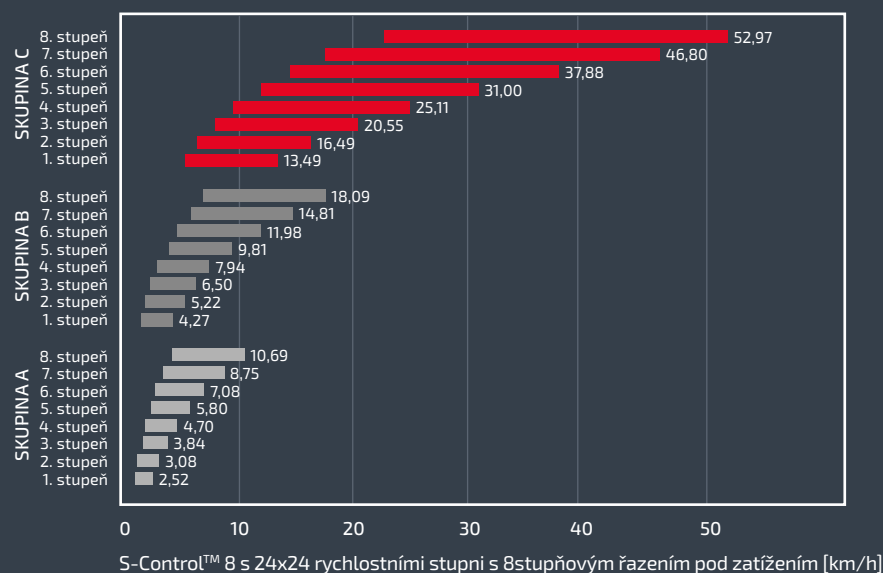

» KLÍČOVÉ VLASTNOSTI

- ▶ S-Control™ 8 s 24x24 rychlostmi a 8 rychlostní Powershift (0 až 40 nebo 50 km/h)
- ▶ 50 km/h při snížených otáčkách motoru
- ▶ Automatické řazení v rámci polní a silniční skupiny
- ▶ Funkce Kick-down, Auto-Functions a na přání S-Stop II
- ▶ Plazivá rychlost 190 m/h

Převodové ústrojí S-Control™ 4

Převodové ústrojí S-Control™ 4 je použito u modelů PROFI Classic: 4rychlostní Powershift s celkem 16 rychlostními stupni vpřed a vzad. Převodové ústrojí je dostupné také s plazivými rychlostmi.



» KLÍČOVÉ VLASTNOSTI

- ▶ S-Control™ 4 s 17x16 ECO, anebo 32x32 bez ECO a 4 rychlostní Powershift (0 až 40 km/h)
- ▶ 40 km/h při snížených otáčkách motoru
- ▶ Plazivá rychlost až 190 m/h

PORADÍ SI S KAŽDÝM NÁŘADÍM

Plně vybaven

Přední vývodový hřídel u modelové řady PROFÍ nabízí výběr ze tří rychlostí. Na přání je k dispozici přední závěs s vývodovým hřídelem, aby bylo možné využít sílu traktorů PROFÍ vpřed i vzadu současně, například při práci s čelně i vzadu neseným nářadím.



Ovládání PTO u modelu PROFÍ a PROFÍ CVT...



... a u PROFÍ Classic

PŘEDNÍ ZÁVĚS

- ▶ Maximální zvedací kapacita až 3 100 kg
- ▶ Ve standardu 7pólová zásuvka a 40 A konektor
- ▶ Na přání přední elektronické tlumení nárazů

PŘEDNÍ PTO

- ▶ PTO perfektně integrováno
- ▶ 1 000 ot/min
- ▶ Management předního vývodového hřídele
- ▶ Progresivní pozvolný start
- ▶ Elektrohydraulické zvedání při zatížení



Snadné připojení

STEYR PROFI nabízí externí ovládací prvky pro bezpečné připojení.

NÁROČNÁ PRÁCE? ULEHČETE SI JI

Vždy v dobrých rukou

Připraven na jakoukoliv výzvu: všechny modelové řady STEYR PROFI jsou vybaveny výkonným CCLS hydraulickým systémem (uzavřený okruh) s výkonem od 121 do 150 l/min. Tento systém zaručuje plný výkon ve správný čas a na správném místě. Robustní zadní závěs (Kat. III nebo III N) se zvedací kapacitou 7 864 kg si hravě poradí i s těžkými stroji na zpracování půdy. Modely PROFI a PROFI CVT jsou ve standardu vybaveny až 4 elektrickými rozvaděči vnějších okruhů a nabízí možnost dalších 3 elektrických mezinápravových rozvaděčů vnějších okruhů. PROFI Classic jsou vybaveny mechanickými rozvaděči vnějších okruhů. Zadní vývodový hřídel je dostupný se 3 rychlostmi.

ZADNÍ ZÁVĚS

- ▶ Zvedací kapacita až 7 864 kg
- ▶ Vylepšený horní závěs pro lepší stabilitu a indikátor pozice
- ▶ Hydraulický systém CCLS s kapacitou hydrogenerátoru až 133 l/min ve standardu u PROFI CVT
- ▶ Hydraulický systém OCLS s výkonem až 121 l/min ve standardu u PROFI Classic a 150 l/min u PROFI
- ▶ Regulace zvedacího ústrojí (EHR)
- ▶ Ride Control – dynamické tlumení nárazů
- ▶ Až 7 elektrohydraulických rozvaděčů vnějších okruhů (čtyři vzadu, tři mezinápravové), mechanické rozvaděče na přání
- ▶ Deska Power-Beyond
- ▶ Snadné nastavení pomocí monitoru S-TECH 700 Plus (PROFI a PROFI CVT)



Snadné nastavení

Systém vás přivede přímo do nastavení a konfigurace Multicontrolleru.

Snadné ovládání

Externí ovládání na obou blatnících pro jednoduché připojení nářadí.



ZADNÍ VÝVODOVÝ HŘÍDEL

- ▶ Elektrohydraulické spouštění při zatížení
- ▶ Management zadního vývodového hřídele
- ▶ Progresivní pozvolný start
- ▶ Externí ovládací prvky na obou zadních blatnících
- ▶ PTO se 3 rychlostmi: 540/540E/1 000 nebo 540E/1 000/1 000E



PERFEKTNÍ SOUHRA PŘÍMO PŘED VÁMI

Nové čelní nakladače STEYR S-Loaders

Ať už pracujete okolo farmy nebo poli, nové čelní nakladače S-Loaders jsou perfektním řešením pro váš traktor, díky kterým zvládnete jakoukoliv výzvu. Na výběr máte až z 20 modelů ve dvou kategoriích, kterou jsou kompatibilní s traktory od 58 do 240 koní. Navíc je lze přizpůsobit přesně vašim požadavkům. Konzole pro uchycení a výložník jsou navrženy přímo pro traktory STEYR a zaručují snadný přístup při údržbě, aniž by omezovaly manévrovací schopnosti samotného traktoru.

Modelová řada U

Všestrannost pro každodenní práci

Všestranná a odolná řada čelních nakladačů s mechanickým samonivelačním systémem je ideální pro každodenní manipulaci. Snadno ovladatelné a robustní nakladače jsou nabízeny se systémem FITLOCK 2+System® pro rychlé připojení/odpojení a systémem MACH System® pro bezpečné připojení veškeré hydrauliky a elektrických spojení. Kromě toho jsou vybaveny snadným přístupem ke 3. funkci pro nářadí s hydraulikou.



» KLÍČOVÉ VLASTNOSTI

- ▶ 5 modelů
- ▶ Zvedací kapacita 2 485 až 2 951 kg
- ▶ Výška zdvihu 4,02 až 4,57 m
- ▶ S nebo bez mechanického samonivelačního systému
- ▶ Volitelná 4. funkce

» LÍČOVÉ SYSTÉMY

- ▶ FITLOCK 2+ System®
- ▶ MACH System®
- ▶ SHOCK Eliminator

Modelová řada T

Výkon bez kompromisů

Pokud potřebujete vyšší výkon, potřebujete řadu T, která je přizpůsobena nejvyšším nárokům. Je navržena pro náročné operace, je vybavena hydraulickým samonivelačním závěsem PCH umožňujícím úhel až 52° na úrovni terénu a zvyšujícím zdvihací sílu o 35 %.



» KLÍČOVÉ VLASTNOSTI

- ▶ 5 modelů
- ▶ Zvedací kapacita 2 366 až 3 076 kg
- ▶ Výška zdvihu 4,02 až 4,57 m
- ▶ Hydraulický samonivelační systém PCM
- ▶ Hadice a kabely jsou integrovány do výložníku a příčníku

» KLÍČOVÉ SYSTÉMY

- ▶ FITLOCK 2+ System®
- ▶ MACH System®
- ▶ SHOCK Eliminator
- ▶ FAST-LOCK System®
- ▶ AUTO-UNLOAD System®
- ▶ MACH 2®

4WD

BEZPEČNOST A KOMFORT. NA **KAŽDÉM** TERÉNU.



Přední odpružená náprava

Zajišťuje větší komfort, lepší trakci a bezpečnost.

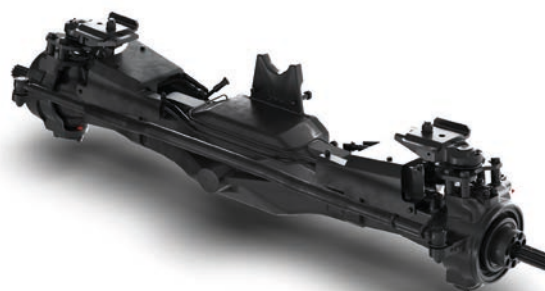

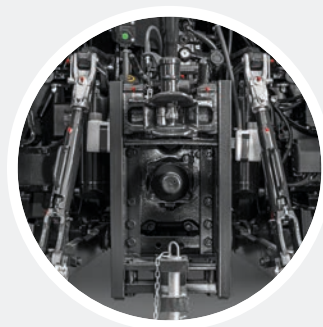

Široké možnosti připojení

Uspadňuje připojení kloubového hřídele k vývodovému hřídeli.

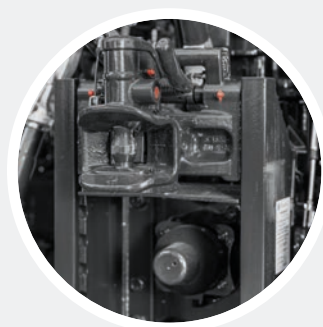

Automatický etážový závěs

Spojka tažného zařízení se otevírá přímo z kabiny.



Kulový závěs K80

Ideální pro těžké přepravní operace.

Perfektní trakce

Díky excelentnímu poměru výkonu a hmotnosti a vysoké maximální přípustné hmotnosti jsou traktory PROFÍ silnými pomocníky na poli i silnici. Dokonalá souhra všech komponentů zajišťuje jedinečný zážitek z jízdy.

» KLÍČOVÉ VLASTNOSTI

- ▶ Automatický pohon čtyř kol a uzávěrka diferenciálu
- ▶ Odpružení přední nápravy
- ▶ Široké možnosti připojení pro různé přepravní operace
- ▶ Kombinace pneumatik a ráfků pro všechny operace

VRCHOL BEZPEČNOSTI PŘI ZASTAVENÍ

Jistota a spolehlivost

Moderní způsob řízení traktoru. Řada PROFI CVT nabízí nejkomplexnější brzdový systém na trhu S-Brake. Všechny modely jsou vybaveny kotoučovými brzdami v olejové lázni (4 kotoučové brzdy na zadní nápravě). Brzdové kotouče HD odolnější proti opotřebení nabízejí delší životnost, zejména při náročné přepravě. Dokonalá souhra všech komponentů zajišťuje jedinečný zážitek z jízdy nové generace.



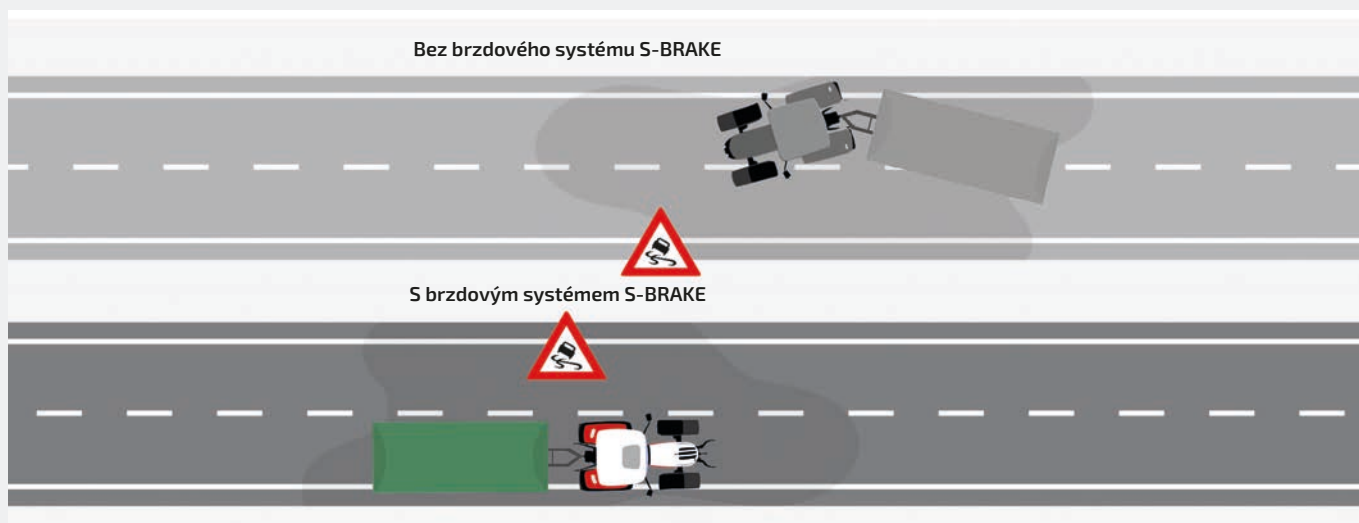

Patentovaný brzdový systém

S pokročilým systémem brzdění přívěsu S-Brake si budete jistí i v obtížných situacích. Patentovaný systém aktivně rozpoznává aktuální jízdní situaci a stabilizuje agregaci při brzdění. Traktor a přívěs zůstávají v řadě.

» KLÍČOVÉ VLASTNOSTI

- ▶ Brzdění všech 4 kol
- ▶ Elektronická parkovací brzda
- ▶ Systém brzdění přívěsu S-Brake
- ▶ CTIS - Centrální dofukování pneumatik

POKROČILÉ, **SNADNO OVLADATELNÉ** TECHNOLOGIE NA DOSAH RUKY

Přesnost až na 1,5 cm

Automatický systém řízení S-GUIDE založený na DGPS zajišťuje rovnoběžné navigování v liniích, na rovině, zatáčkách i souvratích. Navigační systém garantuje 100% pokrytí sítě a využívá revoluční technologii xFill k překlenutí ztrát signálů až po dobu 20 minut. S rozšířenou sítí RTK stanic a přesností až na 1,5 cm se nemusíte obávat žádného překrývání při práci v náročném terénu nebo při špatném počasí.



S-TECH 700 Plus & ISOBUS

TDotkový monitor S-TECH 700 Plus nabízí efektivní ovládání a správu naváděcích systémů. Zařízení kompatibilní s ISOBUS II mohou být velice snadno připojeny a ovládnány pomocí monitoru bez nutnosti další kabeláže.

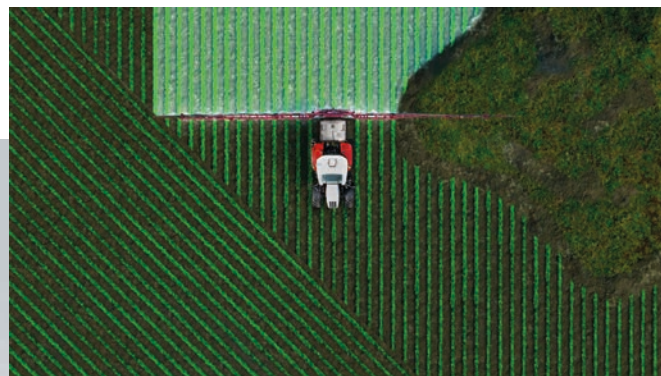

Snižte své náklady díky sekčnímu ovládání

Technologie automaticky zapíná/vypíná sekce tam, kde jste již provedli pracovní operaci, aby nedocházelo ke zbytečnému překrývání při přejezdech, na souvratích nebo nepravidelných pozemcích. To vede ke snížení vstupních nákladů z důvodu eliminace opětovného setí nebo opakované aplikace postřiků.



» KLIČOVÉ VLASTNOSTI

- ▶ Široký výběr přesností signálu (EGNOS, Range Point RTX, S-TECH 1, 2, 3 a S-TECH RTK+)
- ▶ Na přání vysoce přesný RTK+ signál s přesností až 1,5 cm
- ▶ Překlenutí ztráty signálu X-FILL po dobu až 20 minut
- ▶ Dotykový monitor S-TECH 700 Plus
- ▶ Kompatibilní s ISOBUS II a ISOBUS III
- ▶ Integrovaný systém automatického řízení S-GUIDE
- ▶ S-TURN II pro automatické otáčení na souvratí

AUTOMATIZACE ZDOKONALENA PROFI A PROFI CVT

Perfektní otáčení

Souvratová automatika Easy-Tronic II je navržena pro maximální úlevu obsluhy při otáčení na souvratí a při dalších pracovních úkonech. Technologie S-TURN II v kombinaci s Easy-Tronic II zajišťuje kompletní automatizaci pracovních operací. Řízení, poloměr otáčení, rychlost a ovládání nářadí jsou automatizovány a optimalizovány během práce. To vede k vyšší efektivitě a většímu pohodlí.

EASY-TRONIC II A S-TURN II

- ▶ Plná automatizace pracovních procesů
- ▶ Během pracovních operací i stání můžete nahrávat
- ▶ Programování založené na čase, vzdálenosti a zahájení pracovního úkonu
- ▶ Zapnutí sekvencí pomocí Multicontrolleru, monitoru S-TECH 700 Plus nebo panelu intuitivního ovládání (ICP)
- ▶ S-TURN II pro automatické otáčení na souvratí na základě GPS
- ▶ Kompatibilní s ISOBUS II a III



ISOBUS vs. PROFI a PROFI CVT

Díky ISOBUS II a III můžete ovládat nářadí pomocí monitoru S-TECH 700 Plus. Není potřeba druhý monitor v kabině. Pomocí ISOBUS II a III může připojené nářadí ovládat určité funkce traktoru jako je jízda dopředu a hydraulický systém. Díky tomu dochází k maximalizaci produktivity a zajištění plynulosti pracovních operací během dlouhých dní.



TECHNOLOGIE, KTERÉ VÁS POSUNOU KUPŘEDU

Telematika S-FLEET

S-FLEET vám umožňuje vzdáleně monitorovat a spravovat vaši farmu, vozový park a data. Tím vám pomáhá optimalizovat výkon, produktivitu a flexibilitu. Efektivně sledujete své stroje s minimální nebo žádnou prodlevou. Se všemi informacemi na dosah ruky můžete úspěšně řídit svou farmu kdykoli a kdekoli!



Sledujte svou farmu

Monitorování úrody a počasí
Sledování provozu v reálném čase

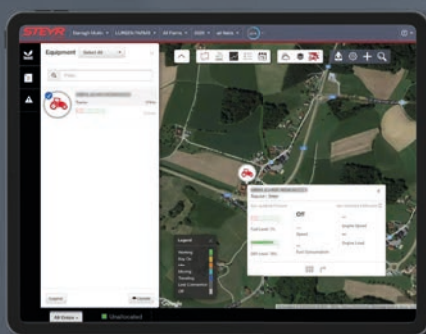

Sledujte svůj vozový park

Monitorování a sledování strojů
Upozornění v reálném čase

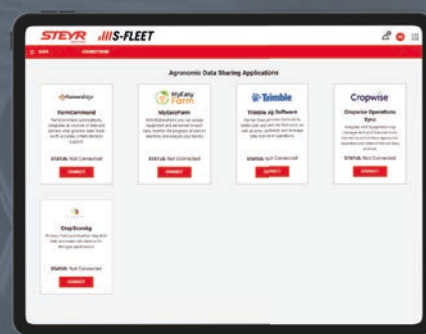

Sledujte svá data

Sdílení dat
Propojení s dalšími značkami



Sledujte vše na jednom místě

Stáhněte si aplikaci mySTEYR a získejte přístup do S-FLEET.



» KLÍČOVÉ VLASTNOSTI

- ▶ S-FLEET telematika pro maximální produktivitu
- ▶ Uživatelsky přívětivé prostředí
- ▶ Úspora času a nákladů
- ▶ Vizualizace dat zlepšující rozhodování
- ▶ Efektivní sledování polohy a parametrů stroje v reálném čase
- ▶ Aplikace mySTEYR pro správu a podporu
- ▶ Řešení pro různé značky – DataConnect

JSME TU VŽDY PRO VÁS

Prémiové traktory si zaslouží prémiovou péči. Nezáleží, co potřebujete, jsme tu vždy pro vás.

NÁHRADNÍ DÍLY STEYR

KVALITA DO POSLEDNÍHO DETAILU. ORIGINÁLNÍ DÍLY STEYR.

Naše certifikované originální náhradní díly jsou navrženy přímo pro traktory STEYR podle specifikací a podrobeny rozsáhlým testům kvality, robustnosti, bezpečnosti a odolnosti. Mají delší životnost a lepší výkon. Úzce spolupracujeme s výrobcem, abychom zajistili dostupnost dílů, abychom vám ušetřili zbytečné prostoje.

NEJLEPŠÍ ALTERNATIVA. NÁHRADNÍ DÍLY STEYR REMAN.

Náhradní díly STEYR REMAN jsou výsledkem důkladného procesu demontáže, čištění, ošetření a opětovné montáže, který v konečném důsledku garantuje 100% spolehlivost. Proto se na ně vztahuje záruka 12 měsíců, čímž ušetří až 30% ve srovnání s novými díly. A respektem k životnímu prostředí.

MODERNIZUJTE SVŮJ TRAKTOR. PŘÍSLUŠENSTVÍ STEYR.

S naším příslušenstvím a kity si můžete svůj traktor vybavit a přizpůsobit svým požadavkům – předehřev motoru, přídavné světlomety, zadní kamera, řídicí jednotka a spousta dalšího tak, abyste získali jedinečného a efektivního pomocníka.



STEYR SERVIS

TECHNICKÁ PODPORA

Servisní technici jsou připraveni zajistit rychlé a účinné řešení díky svým odborným znalostem s traktory STEYR a praxí, ať už jste v terénu, nebo přímo u vašeho autorizovaného prodejce.

SLUŽBY

Specializovaní technici jsou k dispozici pro provádění údržby a oprav na farmě nebo v terénu s plně vybaveným servisním vozem. Tato vozidla jsou vybavena moderními nástroji a originálními přípravky.

///STEYR PROTECT

STEYR PROTECT je program prodloužené záruky výrobce vyvinutý za účelem ochrany vaší investice do techniky STEYR před nepředvídatelnými náklady nebo odstávkami stroje. STEYR PROTECT je rozšířením standardní záruky výrobce na 12+24 měsíců (3 000 h).

SPECIFIKACE

MODEL	4115 PROF CVT	4125 PROF CLASSIC	4125 PROF	4125 PROF CVT	4135 PROF	4135 PROF CVT	4145 PROF	4145 PROF CVT	6150 PROF CLASSIC	6150 PROF	6150 PROF CVT
PŘEVODOVÉ ÚSTROJÍ											
S-Control™ 4 4rychlostní Powershift s 16 rychlostních stupňů vpřed i vzad / 32 rychlostních stupňů vpřed/vzad s plaziv. přev.		● / ●							● / ●		
S-Control™ 8 8rychlostní Powershift s 24 rychlostních stupňů vpřed i vzad / 48 rychlostních stupňů vpřed/vzad s plaziv. přev.			● / ●		● / ●		● / ●			● / ●	
S-Control™ CVT Plynulé převodové ústrojí Rychlost* 0-50 nebo 0-40 km/h ECO	●			●		●		●			●
MOTOR											
Vznětový motor s Common rail s technologií HI-eSCR2, turbodmychadlem a chladičem plnicího vzduchu, splňuje emisní normu EU Stage V Počet válců / zdvihový objem [cm ³]	4 / 4 486								6 / 6 728		
Max. výkon motoru ECE R120 ¹⁾ [kW/k]	Jmenovitý výkon ECE R120 ¹⁾ [kW/k]	92 / 125	85 / 116	99 / 135	92 / 125	107 / 145	99 / 135	114 / 155	107 / 145	116 / 158	110 / 150
Max. výkon motoru ECE R120 ¹⁾ PowerPlus ²⁾ [kW/k]	Jmenovitý výkon ECE R120 ¹⁾ PowerPlus ²⁾ Field / Road mode ³⁾ [kW/k]	107 / 145	96 / 131 / 106 / 144	114 / 155	103 / 140 / 113 / 154	124 / 169	114 / 155 / 123 / 167	129 / 175	118 / 160 / 128 / 174	129 / 175	121 / 165 / 128 / 174
Otáčky motoru při maximálním výkonu motoru [ot/min]	Jmenovitě otáčky motoru [ot/min]	1 800 – 1 900	2 200	1 800 – 1 900	2 200	1 800 – 1 900	2 200	1 800 – 1 900	2 200	1 800 – 1 900	2 200
Max. točivý moment s PowerPlus ²⁾ [Nm při 1 500 ot/min]		590		637		700		700		740	
Max. točivý moment [Nm při 1 500 ot/min]		528		560		605		650		650	
Převýšení točivého momentu OECD Standard / PowerPlus ²⁾ [%]		41 / 42		40 / 43		40 / 42		40 / 37		40 / 40	
Palivová nádrž Diesel (na přání) / AdBlue® [l]		210 (250) / 39,5		210 (250) / 39,5		210 (250) / 39,5		210 (250) / 39,5		210 (250) / 39,5	
PTO Elektrohydraulická aktivace s řízením pozvolného rozběhu											
Otáčky vývodového hřídele [ot/min] 540 / 540E / 1 000 or 540E / 1 000 / 1 000E		● / ●		● / ●		● / ●		● / ●		● / ●	
Otáčky motoru [ot/min] 1 969 / 1 546 / 1 893 nebo 1 592 / 1 893 / 1 621		● / ●		● / ●		● / ●		● / ●		● / ●	
Typ vývodového hřídele		1 3/8" 21 drážek									
Pojezdová rychlost vývodového hřídele		●		●		●		●		●	
Otáčky předního vývodového hřídele 1 000 při 1 895 otáčkách motoru [ot/min]		●		●		●		●		●	

● Standard ● Na přání – Nedostupné

*Podle specifických národních zákonných předpisů a specifikací

¹⁾ ECE R120 odpovídá ISO 14396 a 97/68EC

²⁾ Power Plus je za určitých předpokladů k dispozici pro přepravu a práce s vývodovým hřídelem

³⁾ Silniční režim nedostupný pro PROFI Classic

⁴⁾ Se standardními pneumatikami



⁵⁾ Jiné pneumatiky na vyžádání

MODEL	4115 PROF CVT	4125 PROF CLASSIC	4125 PROF	4125 PROF CVT	4135 PROF	4135 PROF CVT	4145 PROF	4145 PROF CVT	6150 PROF CLASSIC	6150 PROF	6150 PROF CVT
HYDRAULICKÝ SYSTÉM											
Regulace zvedacího ústrojí EHR s dynamickým tlumením Ride Control	•		•		•		•			•	
Max. výkon hydraulického systému s řízením tlaku/průtoku, Load Sensing 121 l/min / 150 l/min	- / •	• / -	- / •	- / •	- / •	- / •	- / •	- / •	• / -	- / •	- / •
Max. zvedací kapacita [kg] s 121 / 150 l/min [kg]	7 864 / 7 864										
Rozvaděče vnějších okruhů	mechanické až 4 vzadu až 2 mezinápravové	• / •	• / •	• / •	• / •	• / •	• / •	• / •	• / •	• / •	• / •
	elektrické až 4 vzadu až 3 mezinápravové	• / •	- / -	• / •	• / •	• / •	• / •	• / •	• / •	- / -	• / •
Integrovaný přední závěs* max. zvedací kapacita 121 / 150 l/min [kg]	3 100 / 3 100										
POHON VŠECH KOL											
Elektrohydraulické spínání pohonu všech kol	•		•		•		•			•	
PŘEDNÍ NÁPRAVA / ŘÍZENÍ											
Odpružená přední náprava	•		•		•		•			•	
Natáčení předních kol/ Min. poloměr otáčení při rozchodu kol ⁴⁾ 1 830 mm [° / m]	44 / 4,6	44 / 4,6	44 / 4,6	44 / 4,6	44 / 4,6	44 / 4,6	44 / 4,6	44 / 4,6	44 / 4,6	44 / 4,6	44 / 4,6
BRZDY											
Brzdové kotouče v olejové lázni, hydraulicky ovládané / brzda všech kol s Opti-Stop / dvouokruhový brzdový systém	• / • / •		• / • / •		• / • / •		• / • / •			• / • / •	
Patentovaný brzdový systém S-BRAKE	•	-	-	•	-	•	-	•	-	-	•
PNEUMATIKY											
Standardní pneumatiky ⁵⁾ Přední / Zadní	PROFI Classic: 440/65 R28 / 540/65 R38 PROFI a PROF CVT: 480/65 R28 / 600/65 R38										
HMOTNOST											
Min. hmotnost* [kg]	4 890	4 890	4 890	4 890	4 890	4 890	4 890	4 890	4 890	5 020	5 020
Maximální přípustná hmotnost [kg]	10 500	9 500	10 500	10 500	10 500	10 500	10 500	10 500	9 500	10 500	10 500
ROZMĚRY⁶⁾											
Max. délka s předními i zadními rameny neodpružená / odpružená náprava [mm]	5 137 / 5 189										
Min. šířka přes zadní blatníky [mm]	2 470										
Celková výška se standardní /odpruž. kabinou / s nízkou střechou /odpruž. kabinou nízkou střechou [mm]	2 130 / 2 150 / 2 012 / 2 032										
Rozvor Neodpružená / odpružená přední náprava [mm]	2 642 / 2 684										
Min. – max. rozchod předních kol [mm]	1 580 / 2 256										
Min. – max. rozchod zadních kol [mm]	1 430 / 2 134										



AGRICS

JSME SOUČÁSTÍ
SKUPINY AGROTEC.

 zdmusil@agrics.cz
 +420 601 321 597
www.agrics.cz